

CATALOGO GENERALE 2024

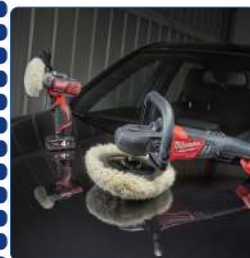

Ingersoll Rand





Nata nel maggio 1997, la società Bancalà Distribuzione importa e distribuisce sul mercato italiano importanti marchi e le migliori tecnologie nel settore dell'utensileria pneumatica, elettrica e a batteria.

La rete commerciale, presente a livello nazionale, permette di garantire un servizio flessibile ed una risposta immediata alle esigenze della clientela.

I prodotti commercializzati rappresentano la scelta naturale per gran parte delle applicazioni nel campo dell'Automotive.

Cortesìa, massima celerità nelle consegne ed un servizio qualificato di assistenza post-vendita hanno fatto della Bancalà Distribuzione un punto di riferimento per gli operatori del settore interessati a fornire sempre nuove proposte e soluzioni alla propria clientela.



BANCALA'...

beato chi ce l'ha!

AVVOLGITUBO CEJN

Versione **RED PASSION**



Sicurezza

- Riavvolgimento lento e guidato
- Sostituzione tubo
- Molla incapsulata
- Palla ferma tubo
- Funzione di bloccaggio

Efficienza energetica

- Portata elevata
- Bassa caduta di pressione

Durata nel tempo

- Tubo PUR
- Resiste a 10.000 riavvolgimenti

VERSIONE IN ESCLUSIVA CON TUBO **ROSSO**



Dim. Tubo	Cod. articolo	Media	Lunghezza tubo (PUR)	Connessione (maschio)	WP max
8 x 12	19 911 2029	Aria	10 metri	1/4" BSPT	16 bar
8 x 12	19 911 2129	Aria	17 metri	1/4" BSPT	16 bar

TUBO ANTISTATICO

MATASSE E SPEZZONI RACCORDATI



BLU SBR
SOFFICE

Rinforzo
TESSILE

NERO SBR
SOFFICE



TEMPERATURE DI LAVORO: -30 A 100°C (PICCO A 120°C)
IDEALE PER IMPIEGO IN FORNO DI VERNICIATURA

ANTISTATICO
ALTA FLESSIBILITÀ'

ARTICOLO	DIM. mm	DESCRIZIONE	PRESS. MAX DI LAVORO	PRESS. DI SCOPPIO	TUBO Kg/m
19 900 9920	8x14,7	MATASSE DA 40 MT	20 BAR	60 BAR	0,18
19 900 9924	8x14,7	KIT 13 MT RACC. x 2 LATI ¼" BSPT	20 BAR	60 BAR	0,18
19 900 9925	8x14,7	KIT 10 MT RACC. x 2 LATI ¼" BSPT	20 BAR	60 BAR	0,18
19 900 9928	8x14,7	KIT 13 MT RACC. SERIE 315 e-Safe	20 BAR	60 BAR	0,18
19 900 9929	8x14,7	KIT 13 MT RACC. SERIE 320 e-Safe	20 BAR	60 BAR	0,18
19 900 9930	8x14,7	KIT 10 MT RACC. SERIE 315 e-Safe	20 BAR	60 BAR	0,18
19 900 9931	8x14,7	KIT 10 MT RACC. SERIE 320 e-Safe	20 BAR	60 BAR	0,18
19 900 9918	10x18	MATASSE DA 40 MT	20 BAR	60 BAR	0,22
19 900 9926	10x18	KIT 10 MT RACC. x 2 LATI ¼" BSPT	20 BAR	60 BAR	0,22
19 900 9927	10x18	KIT 13 MT RACC. x 2 LATI ¼" BSPT	20 BAR	60 BAR	0,22
19 900 9921	12x20	MATASSE DA 40 MT	20 BAR	60 BAR	0,29

PAINT BOX

KIT PER CABINA DI VERNICIATURA



COMPOSTO DA:		
COD.	DESCRIZIONE	Q.TA'
19 503 5634	SISTEMA DUO F/R 5µm + FILTRO EXTRAFINE 0,01µm racc. 3/8"	1
10 503 5510	KIT STAFFE DI MONTAGGIO LATERALE	1
10 xxx 2154	ATTACCO FEMMINA CON VALVOLA FILETTATO MASCHIO R 3/8"	1
10 xxx 5154	ATTACCO MASCHIO SENZA VALVOLA FILETTATO MASCHIO R 3/8"	1
19 900 992x	SPEZZONE TUBO ANTISTATICO 13 MT RACC. SERIE 320 o 315 e-Safe	1

SERIE 320 PROFILO EUROSTANDARD - SERIE 315 PROFILO ASIATICO

TUBI LINEARI IN POLIURETANO

PER ARIA COMPRESSA



COD.	DESCRIZIONE	mt
199581225	TUBO PU RETINATO CEJN 8 x 12mm	100
BD SHARK	TUBO PU RETINATO BD 8 x 12mm	100
BD EOLO	TUBO PU RETINATO BD 9.5 x 13.5mm	100

SPIRALI IN POLIURETANO CEJN (R 1/4" M/G)

PER ARIA COMPRESSA



COD.	DESCRIZIONE
19 958 9457	Spirale 5x8 L. 4 mt. R 1/4" M girevole
19 958 9459	Spirale 5x8 L. 10 mt. R 1/4" M girevole
19 958 9461	Spirale 6,5x10 L. 4 mt. R 1/4" M girevole
19 958 9462	Spirale 6,5x10 L. 6 mt. R 1/4" M girevole
19 958 9463	Spirale 6,5x10 L. 10 mt. R 1/4" M girevole
19 958 9465	Spirale 8x12 L. 4 mt. R 1/4" M girevole
19 958 9466	Spirale 8x12 L. 6 mt. R 1/4" M girevole
19 958 9467	Spirale 8x12 L. 10 mt. R 1/4" M girevole

PISTOLA DA SOFFIAGGIO CEJN

208-209-210 ARIA E FLUIDI

Progettate per un ambiente di lavoro *sicuro ed ergonomico*



NEW

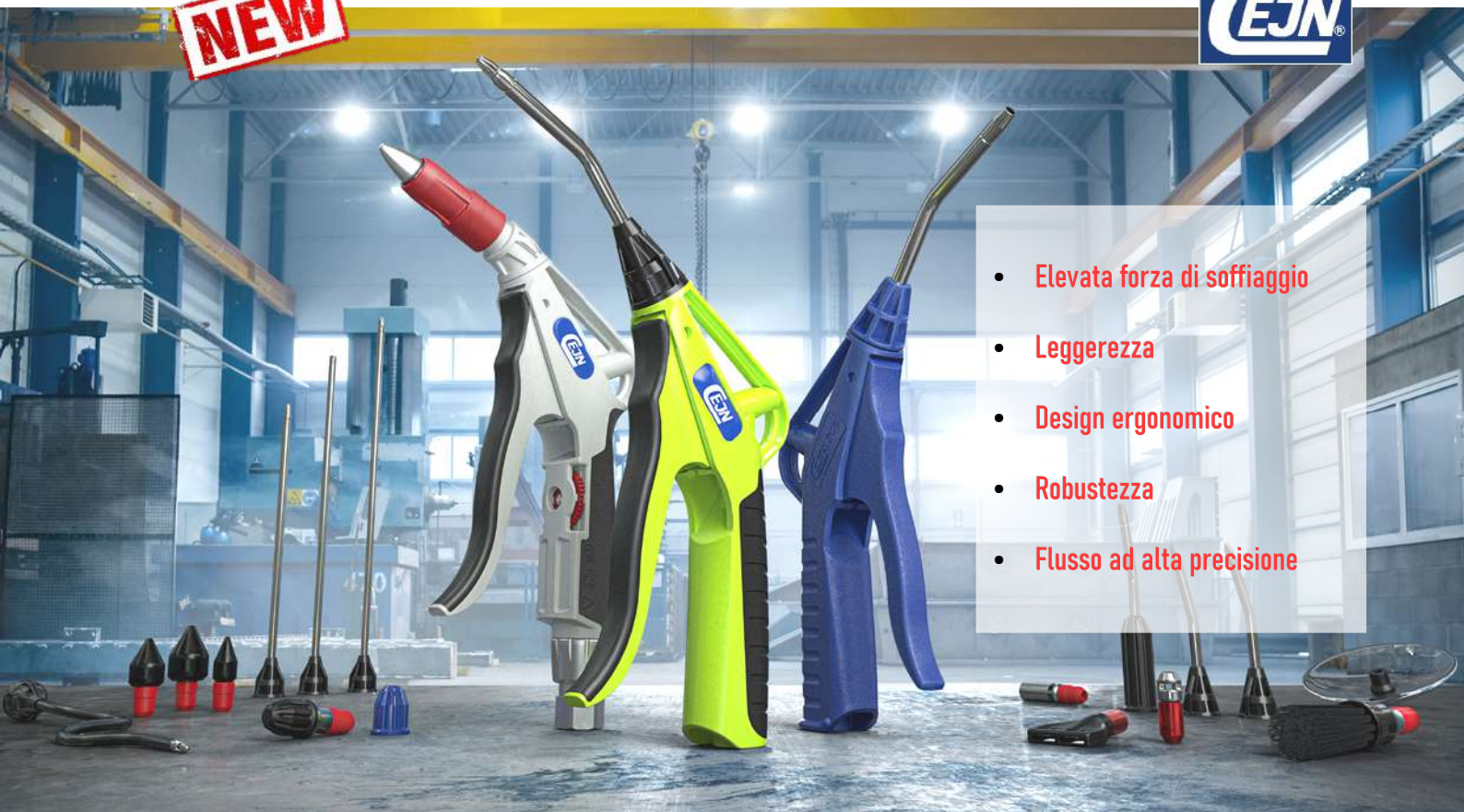

- Elevata forza di soffiaggio
- Leggerezza
- Design ergonomico
- Robustezza
- Flusso ad alta precisione

Le **nuove** pistole da soffiaggio **209** di nuova generazione hanno un rivestimento morbido integrato, sia sull'impugnatura che sul grilletto, offrendo all'utente una presa salda e confortevole.

La **209** è disponibile nel classico colore **BLU** o in versione **Hi-Vis** per fornire una maggiore visibilità. Sia la versione standard che la versione ad alta visibilità sono dotate di ugelli di sicurezza conformi alla normativa OSHA

ARTICOLO	Q.tà CONF.	DESCRIZIONE
11 208 0100	10	PISTOLA 208 STANDARD
11 208 9984	1	BOX 20 PISTOLE 208 STANDARD
11 209 0200	10	PISTOLA 209 STANDARD BLU
11 209 3200	10	PISTOLA 209 STAR-TIP BLU
11 209 3300	10	PISTOLA 209 STANDARD HI-VIS
11 209 3100	10	PISTOLA 209 STAR-TIP HI-VIS
11 209 0000	10	CORPO PISTOLA 209 HI-VIS
11 210 0450	1	PISTOLA MULTIFLOW 210 UG. REGOLABILE

ATTACCHI RAPIDI CEJN e-Safe

PNEUMATICA SERIE 315-320



eSafe™

SERIE 320 e-Safe PROFILO EUROSTANDARD 'TEDESCO'		
COD.	DESCRIZIONE	Q.TA' CF.
10 320 2003	ATTACCO FEMMINA CON VALVOLA TUBO FLESSIBILE 8mm 5/16"	10
10 320 2152	ATTACCO FEMMINA CON VALVOLA FILETTATO MASCHIO R 1/4"	10
10 320 2154	ATTACCO FEMMINA CON VALVOLA FILETTATO MASCHIO R 3/8"	10
10 320 2202	ATTACCO FEMMINA CON VALVOLA FILETTATO FEMMINA G 1/4"	10
10 320 2062	ATTACCO FEMMINA CON VALVOLA STREAM-LINE 8x12mm	10
10 320 5003	ATTACCO MASCHIO SENZA VALVOLA TUBO FLESSIBILE 8mm 5/16"	10
10 320 5152	ATTACCO MASCHIO SENZA VALVOLA FILETTATO MASCHIO R 1/4"	10
10 320 5202	ATTACCO MASCHIO SENZA VALVOLA FILETTATO FEMMINA G 1/4"	10
10 320 5062	ATTACCO MASCHIO SENZA VALVOLA STREAM-LINE 8x12mm	10



SERIE 315 e-Safe PROFILO STANDARD ASIATICO 'JAPAN'		
COD.	DESCRIZIONE	Q.TA' CF.
10 315 2043	ATTACCO FEMMINA CON VALVOLA TUBO FLESSIBILE 7-8mm 9/32"	10
10 315 2152	ATTACCO FEMMINA CON VALVOLA FILETTATO MASCHIO R 1/4"	10
10 315 2154	ATTACCO FEMMINA CON VALVOLA FILETTATO MASCHIO R 3/8"	10
10 315 2202	ATTACCO FEMMINA CON VALVOLA FILETTATO FEMMINA G 1/4"	10
10 315 2062	ATTACCO FEMMINA CON VALVOLA STREAM-LINE 8x12mm	10
10 315 5043	ATTACCO MASCHIO SENZA VALVOLA TUBO FLESSIBILE 7-8mm 5/16"	10
10 315 5152	ATTACCO MASCHIO SENZA VALVOLA FILETTATO MASCHIO R 1/4"	10
10 315 5102	ATTACCO MASCHIO SENZA VALVOLA FILETTATO FEMMINA Rc 1/4"	10
10 315 5062	ATTACCO MASCHIO SENZA VALVOLA STREAM-LINE 8x12mm	10



eSafe™

Per tutti gli altri profili (410 e-Safe gigante, 331 AC compatibile, 310 e-Safe, ecc.) si rimanda al catalogo pneumatica Cejn

A4933383925

AP 12 E | LUCIDATRICE 1200W



- Potente motore da 1200 W
- Leggera, ergonomica e maneggevole
- Elevata coppia e velocità ideale per la lucidatura
- Controllo della velocità variabile per la giusta velocità su qualsiasi materiale
- Protezione da sovraccarichi
- Limitatore di giri a vuoto
- Cavo 6 m

A4933432800

AP 14-2 200 E | LUCIDATRICE 1450W



- Coppia conica estremamente performante
- Comoda impugnatura frontale
- Selettore 7 velocità
- Potente motore da 1450 W per ottime performance di lucidatura
- Elevata coppia per un costante numero di giri anche sotto carico
- Selettore velocità variabile da 490 - 2100 giri/min per diverse applicazioni
- 7 velocità
- Protezione termica contro il surriscaldamento
- Speciale impugnatura frontale per una comoda presa
- Tasto di blocco dell'albero in posizione protetta
- Possibilità di blocco dell'interruttore
- Platorello flessibile con velcro
- Cavo PUR da 6 m

A4933451210

AG 800-115 E | SMERIGLIATRICE 800W



- Smerigliatrice con potente motore da 800 W ed estremamente leggera (solo 2 Kg di peso)
- Design compatto e corpo macchina sottile, per una maggiore maneggevolezza (solo 194 mm di lunghezza)
- Protezione contro il riavvio accidentale (LLO)
- Avviamento morbido
- Ingranaggi in acciaio per la massima durata
- Prese d'aria protette per un migliore raffreddamento
- Testa compatta per lavorare in spazi ristretti

A4933447799

M12 BPS-421X | LUCIDATRICE COMPATTA



- 2 velocità
- Velocità variabile per una maggiore precisione
- La più compatta sul mercato per applicazioni di dettaglio
- 2 velocità (0-2800 / 0-8300 giri/min) per applicazioni di lucidatura e levigatura
- Elettronica REDLINK™ per la protezione del motore e della batteria contro il sovraccarico
- Capacità lucidatura fino a 76 mm con spugne e levigatura fino a 50 mm con carta abrasiva
- Grande autonomia con una singola carica
- Compatto e maneggevole, solo 130 mm di lunghezza per lavorare in spazi ristretti
- Tasto blocco albero per una cambio rapido degli accessori
- 2 posizioni per l'impugnatura addizionale

A4933451550

M18 FAP180-502X | LUCIDATRICE M18 FUEL™



- Possibilità di regolare la velocità da 360 a 2200 giri/min
- Griglia di protezione dalla polvere rimovibile
- 3 posizioni differenti dell'impugnatura frontale
- Motore senza spazzole POWERSTATE™ progettato e costruito da Milwaukee®
- Il sistema intelligente REDLINK PLUS™ fornisce una protezione digitale avanzata al sovraccarico per utensili e batterie, e migliora in modo eccezionale
- La batteria REDLITHIUM™ offre una costruzione del pacco batteria superiore, elettronica e prestazioni costanti per offrire più autonomia e più lavoro
- La prima lucidatrice a batteria al mondo con 8 velocità selezionabili (da 360 a 2200 giri/min)
- Autonomia di lucidatura di un'intera macchina con una carica*
- Avviamento morbido e velocità costante
- Diametro massimo degli accessori di lucidatura di 180mm

M18 FROP15-502X | Cod. Art. A4933478835

LUCIDATRICE ROTORBITALE ORBITA 15 MM



- 8 impostazioni di velocità (2.650 - 5.100 giri/min) per massimo controllo e finiture precise
- Orbita da 15 mm per una lucidatura veloce ed efficiente, senza ologrammi
- Ampia impugnatura gommata sulla parte anteriore, per massimo comfort specialmente nell'utilizzo in verticale
- La funzione di utilizzo continuo assicura massimo comfort e riduce la fatica durante lucidature prolungate
- L'alloggiamento batteria ruotato di 90° previene possibili contatti tra l'utensile e la carrozzeria e permette di stoccare l'utensile sia in verticale, che in orizzontale
- Dotazione: 2 batterie 18V 5.0 Ah, 1 caricabatterie rapido, 1 valigetta Heavy Duty

DISPONIBILE ANCHE

M18 FROP21-502X | Cod. Art. A4933478837

LUCIDATRICE ROTORBITALE ORBITA 21 MM

(PLAT. D.150MM)



M12 CML-401

Cod. Art. A4933479366

LAMPADA PER CONTROLLO COLORE

1.000L

- Illuminazione ad alta definizione TRUEVIEW™: 1.000 lumen
- Indice di resa cromatica 98+, per controllo accurato e affidabile dei colori
- 5 differenti modalità di temperatura (2.700K - 3.500K - 4.500K - 5.500K - 6.500K), per replicare la resa della luce solare
- Classe di protezione IP54, resistente a cadute da 2 metri
- Dotata di magneti
- Dotazione: 1 batteria 12V 4.0 Ah, caricabatterie



PISTOLE PER SIGILLANTE MILWAUKEE M18™



A4933441310

C18 PCG/310C-201B
CON PORTACARTUCCIA DA 310 ML.



A4933441812

C18 PCG/400T-201B
CON TUBO TRASPARENTE DA 400 ML.



A4933441808

C18 PCG/600T-201B
CON TUBO TRASPARENTE DA 600 ML.



A4933441305

C18 PCG/600A-201B
CON TUBO IN ALLUMINIO DA 600 ML.



A4932352843

TUBO TRASPARENTE
600 ML.



A4932352842

TUBO TRASPARENTE
400 ML.



A4932352845

TUBO ALLUMINIO
600 ML.



A4932352844

TUBO ALLUMINIO
400 ML.



A48091091

BARRA DI SPINTA LUNGA
600 ML.



A48091090

BARRA DI SPINTA CORTA
400 ML.



A44700375

PISTONE PER SACCHETTI



A44700330

PISTONE PER CARTUCCE



A48081076

PORTA CARTUCCE DA 310 ML.



- Fino a 4500 N di potenza. 40% in più rispetto al modello precedente
- REDLINK™ - tecnologia di protezione dai sovraccarichi sia dell'utensile che della batteria per la massima durata
- Ottime performance anche alle basse temperature
- Funzione antigocciolamento per prevenire fuoriuscita di materiale
- Selettore della velocità con 6 velocità per il massimo controllo
- Robusto pistone che assicura spinta costante e totale espulsione del materiale dalla cartuccia
- Monitoraggio delle singole celle della batteria per garantire un omogeneo consumo del pacco batteria ed una maggiore autonomia e durata nel tempo
- Disponibile con Barra Trasparente (T) o in Alluminio (A)
- LED per illuminare la zona di lavoro
- La batteria REDLITHIUM™ eroga fino 2 volte più autonomia, fino al 20% di potenza in più e presenta una durata della batteria maggiore
- Funziona con tutte le batterie M18™ Milwaukee®
- Indicatore stato di carica della batteria

A4933459727

M18 ONEFHIWF12-502X

AVVITATORE AD IMPULSI FUEL™ AD ALTA COPPIA ATTACCO ½"



- Avvitatore ad impulsi M18 FUEL™ con tecnologia ONE-KEY™ in grado di fornire 1356 Nm di coppia di serraggio con una dimensione compatta (solo 213 mm di lunghezza)
- Sistema con 4 modalità DRIVE CONTROL che permette di scegliere tra quattro diverse impostazioni di velocità e coppia, per la massima flessibilità in diverse applicazioni.
- Quarta modalità per la massima coppia e un controllo senza eguali nella rimozione dei bulloni
- In grado di ripetere applicazioni con estrema precisione di coppia
- Il sistema ONE-KEY™ Tracking & Security offre gratuitamente un servizio di tracciamento e gestione dell'inventario basata su cloud, disponendo anche di funzionalità di blocco a distanza e di personalizzazione delle prestazioni dell'utensile
- La tecnologia FUEL™ ridefinisce gli elettroutensili a batteria. Il motore brushless, l'elettronica REDLINK PLUS™ e il pacco batterie REDLITHIUM™ offrono prestazioni e durata superiori
- Attacco ½" quadro con anello di frizione
- Funziona con tutte le batterie M18™ MILWAUKEE®
- Personalizzazione ONE-KEY™: Possibilità di regolare la velocità dell'utensile e il range di coppia desiderato (da 1 a 10)

A4933459730

M18 ONEFHIWF34-502X

AVVITATORE AD IMPULSI FUEL™ AD ALTA COPPIA ATTACCO ¾"



- Avvitatore ad impulsi M18 FUEL™ con tecnologia ONE-KEY™ in grado di fornire 1627 Nm di coppia di serraggio con una dimensione compatta (solo 213 mm di lunghezza)
- Sistema con 4 modalità DRIVE CONTROL che permette di scegliere tra quattro diverse impostazioni di velocità e coppia, per la massima flessibilità in diverse applicazioni.
- Quarta modalità per la massima coppia e un controllo senza eguali nella rimozione dei bulloni
- Dimensioni: lunghezza 210 mm, larghezza 90 mm, Altezza 270 mm
- Il sistema ONE-KEY™ Tracking & Security offre gratuitamente un servizio di tracciamento e gestione dell'inventario basata su cloud, disponendo anche di funzionalità di blocco a distanza e di personalizzazione delle prestazioni dell'utensile
- La tecnologia FUEL™ ridefinisce gli elettroutensili a batteria. Il motore brushless, l'elettronica REDLINK PLUS™ e il pacco batterie REDLITHIUM™ offrono prestazioni e durata superiori
- Attacco ¾" quadro con anello di frizione
- Funziona con tutte le batterie M18™ MILWAUKEE®
- Personalizzazione ONE-KEY™: Possibilità di regolare la velocità dell'utensile e il range di coppia desiderato (da 1 a 10)

BATTERIE MILWAUKEE



A4933451900

M12 NRG-201

ENERGY KIT M12™ 1 X 2.0 AH (12V)



A4933459211

M12 NRG-402

ENERGY KIT M12™ 2 X 4.0 AH (12V)



A4933451903

M12 NRG-602

ENERGY KIT M12™ 2 X 6.0 AH (12V)



A4932430064

M12 B2

BATTERIA M12™ 2.0 AH



A4932430065

M12 B4

BATTERIA M12™ 4.0 AH



A4932451395

M12 B6

BATTERIA M12™ 6.0 AH



A4933459217

M18 NRG-502

ENERGY KIT M18™ 2 X 5.0 AH (18V) + 1 X 2 AH (12V)



A4932430483

M18 B5

BATTERIA M18™ 5.0 AH



A4932430062

M18 B2

BATTERIA M18™ 2.0 AH



Per tutti gli altri utensili della gamma si rimanda al catalogo completo Milwaukee Tool

UTENSILI PNEUMATICI



3445MAX-M
115 mm (4.5")
345MAX-M
125 mm (5")
Smerigliatrici
angolari



- 0,66 kW
- 12.000 giri/min
- Regolatore di velocità
- 1,56 kg

LA422-EU
Smerigliatrici
angolari



- 125 mm (5")
- 0,50kW
- 12.000 giri/min

IL PIÙ VENDUTO

5102MAX
Smerigliatrice
angolare
per stampi



- 0,30 kW
- 20.000 giri/min
- 0,64 kg e 178 mm
- Contiene: pinze da 1/4" e 6 mm

302B
Smerigliatrice
angolare
per stampi



- 0,25kW
- 20.000 giri/min
- Solo 0,58 kg e 175 mm
- Contiene pinze: da 1/4" e 6 mm

301B
Smerigliatrice
angolare
per stampi



- 0,19kW
- 21.000 giri/min
- Solo 0,46 kg e 128 mm
- Contiene pinze: da 1/4" e 6 mm

IL PIÙ VENDUTO

5108MAX
Smerigliatrice
diritta per stampi



- 0,30 kW
- 20.000 giri/min
- Solo 0,64 kg e 178 mm
- Contiene: pinze da 1/4" e 6 mm

308B
Smerigliatrice
diritta per stampi



- 0,25kW
- 25.000 giri/min
- Solo 0,46 kg e 178 mm
- Contiene: pinze da 1/4" e 6 mm

307B
Smerigliatrice
diritta per stampi



- 0,19kW
- 28.000 giri/min
- Solo 0,33 kg e 125 mm
- Contiene pinze: da 1/4" e 6 mm



Ingersoll Rand.



5151-6-HL

Platorello d.150 mm

Orbita 5 mm

LEVIGATRICI ROTORBITALI

- 0.22 KW
- 12.000 giri/min
- Solo 0,86 kg
- Carcassa in composito
- Bilanciatore automatico
- Regolatore di potenza



5152-6-HL

Platorello d.150 mm

Orbita 2.5 mm

5152-6-HL/SR

Platorello d.75 mm

+ d. 150 mm



123MAXK
Attacco tondo

123MAXHK
Attacco esagonale



- Corsa: 67 mm
- 3.530 colpi al minuto
- Contiene un fermo a sgancio rapido
- 1,7 kg

Martello + fermo a sgancio rapido e 5 scalpelli

116-EU
Attacco tondo

116H-EU
Attacco esagonale

Solo martello



- Corsa: 67 mm
- 3.500 colpi al minuto
- Contiene un fermo a sgancio rapido
- 1,5 kg

317A

Levigatrice ad alta velocità



- 75 mm e 125 mm
- 0,35 kW
- 18.000 giri/min
- Regolatore di potenza
- 1,05 kg

7804XPA

Trapano con mandrino standard, reversibile

- 6,5 mm (1/4")
- 0,12 kW
- 1.600 giri/min
- 0,8 kg e 180 mm

7802A

Con mandrino standard

7802AKC

Con mandrino autoserrante

IL PIÙ VENDUTO

7802RA

Con mandrino standard, reversibile

7802RAKC

Con mandrino auto-serrante, reversibile

- Trapano con mandrino da 10 mm (3/8")
- 0,37 kW
- 2.000 giri/min
- 1,3 kg

7803A

Con mandrino standard

7803AKC

Con mandrino autoserrante

IL PIÙ VENDUTO

7803RA

Con mandrino standard, reversibile

7803RAKC

Con mandrino auto-serrante, reversibile

- Trapano con mandrino da 13 mm (1/2")
- 0,37 kW
- 500 giri/min
- 1,6 kg

LA418A-EU

Utensile di taglio per parabrezza



- 20.000 corse al minuto
- Leva a velocità variabile
- Sistema di scarico convogliato
- Fornito senza lame
- Angolo di oscillazione 3°
- 1,0 kg

327LS

Pulitrice per pneumatici

- 0,38 kW
- 3.000 giri/min
- 0,50 kg

327-EU

Pulitrice per pneumatici

- Mandrino standard da 10 mm (3/8")
- 0,38 kW
- 0,73 kg

529

Seghetto alternativo



- Corsa: 10 mm
- 9.500 corse al minuto
- 0,54 kg
- Contiene lame (6 pezzi)

P4FS-6

Lame, 12 denti/cm (6 pezzi)

P4CS-6

Lame, 10 denti/cm (6 pezzi)

P4EV-6

Lame, 5 - 7 denti/cm (6 pezzi)

426

Utensile da taglio



- 75 mm (3")
- 0,9kg
- Include 5 dischi da taglio



Include un set da 14 pezzi di platorelli e dischi di levigatura da 2" (50 mm) e 3" (75 mm)

3103KA

Kit levigatrice

3103XPA

Solo utensile

- 50 mm (2") e 75 mm (3")
- 0,15 kW
- 15.000 giri/min
- 0,50 kg e 135 mm
- Regolatore di potenza a 2 posizioni



Include un set da 71 pezzi di platorelli e dischi con sistema di aggancio Hook & Loop - ossido di alluminio, grana 180, 220, 320 e 800 - platorello di supporto

3128KA

Kit levigatrice rotorbitale

3128XPA

Solo utensile

- 75 mm (3")
- 0,15 kW
- 15.000 giri/min
- 0,60 kg e 145 mm
- Regolatore di potenza a 2 posizioni



Include un set da quattro pezzi di platorelli con sistema di aggancio Hook & Loop con schiuma

3129KA

Kit lucidatrice

3129XPA

Solo utensile

- 75 mm (3")
- 0,22 kW
- 6.400 giri/min
- 0,60 kg e 155 mm
- Regolatore di potenza a 2 posizioni



2235QTiMAX

Tipo ad anello ■ 1/2"

Versione in titanio

- 1.220 Nm di coppia massima in svitatura
- 1.760 Nm di coppia di spicco
- 2,1 kg
- Garanzia di due anni

NEW



2136QXPA

Tipo ad anello ■ 1/2"

- 949 Nm di coppia massima in svitatura
- 1.500 Nm di coppia di spicco
- 1,8 kg

36QMAX

Tipo ad anello ■ 1/2"

- Offre 640 Nm di coppia massima in reversibilità e 815 Nm di coppia di spicco con soli 1,09 kg e 117 mm
- Utensile silenzioso



NEW

2236QTiMAX

Tipo ad anello ■ 1/2"

- 1.356 Nm di coppia massima in svitatura
- 2.034 Nm di coppia di spicco
- 1,99 kg

DRIVE XCHANGE SYSTEM™

Compatible with DXS2 Tools

Model	Size	Style
A31H	3/8"	Standard Hog Ring
A41H	1/2"	Standard Hog Ring
AP41H	1/2"	Standard Pin Style
EA42H	1/2" x 2"	Hog Ring
EA44H	1/2" x 4"	Pin Style
EA46H	1/2" x 6"	Hog Ring
EA48H	1/2" x 8"	Hog Ring
EA410H	1/2" x 10"	Hog Ring
A61H	3/4"	Standard Hog Ring
EA66H	3/4" x 6"	Hog Ring



2130XP

Tipo ad anello ■ 1/2"

- 816 Nm di coppia massima in svitatura
- 1,9 kg



231GXP

Tipo ad anello ■ 1/2"

- 610 Nm di coppia massima in svitatura
- 2,6 kg



236

Tipo ad anello ■ 1/2"

- 610 Nm di coppia massima in svitatura
- 2,4 kg



2125QTiMAX

Tipo ad anello ■ 1/2"

2115QTiMAX

Tipo ad anello ■ 3/8"

- 450 Nm di coppia massima in svitatura
- Solo 1,14 kg e 155 mm
- Garanzia di due anni



2102XPA

Tipo ad anello ■ 3/8"

2101XPA-QC

Sgancio rapido ■ 1/4"

- Il potente meccanismo a impulsi offre 75 Nm di coppia massima
- 0,7 kg

105-D2

1/4" ■

105-D3

3/8" ■

- 34 Nm e 250 giri/min
- 0,64 kg e 186 mm

1105MAX-D2

1/4" ■

1105MAX-D3

3/8" ■

- 41 Nm e 300 giri/min
- 0,65 kg e 187 mm

107XPA

3/8" ■

1077XPA

1/2" ■

- 73 Nm e 160 giri/min
- 1,25 kg

1207MAX-D3

3/8" ■

1207MAX-D4

1/2" ■

- 88 Nm e 200 giri/min
- 1,45 kg



261
Albero corto ■ 3/4"

- 1.491 Nm
- 5,62 kg e 224 mm



2146Q1MAX
■ 3/4"

2700 Nm di coppia di spico e 1970Nm di coppia MAX in svitatura in un utensile che misura solo 215 mm in lunghezza e che pesa soltanto 3,5 kg



4 configurazioni
3/4" ad albero corto, 3" & 6" prolungato
1" ad albero corto

NUOVO MODELLO



285B Albero corto ■ 1" **285B-6** Albero prolungato 150 mm ■ 1"



- Progettata per funzionare ad una pressione dinamica di 8,3 bar (120 psi)
- 2.400 Nm
- 12,6 kg per l'albero prolungato



295A Albero corto ■ 1" **295A-6** Albero prolungato 150 mm ■ 1"

- Progettata per funzionare a una pressione dinamica di 8,3 bar (120 psi)
- 2.400 Nm
- 9,98 kg per l'albero corto

631L Albero prolungato 1" ■ 200 mm



- Coppia massima in reversibilità di 4.300 Nm
- 16,6 kg



SK4M3LN
Set di bussole per quadri ■ 1/2"

- Contiene 3 bussole lunghe per cerchi in lega, sottili, isolate
- 17, 19 e 21 mm



SK4M14LN
Set di bussole per quadri ■ 1/2"

- Contiene 14 bussole standard
- 10, 11, 12, 13, 14, 15, 16, 17, 18, 19, 21, 22, 26 e 27 mm

PS1-3SK-PACK1
Set di bussole PowerSocket ad attacco quadro da 1/2"

- Set da 3 bussole: 17, 19 e 21 mm
- Fino al 50% in più di coppia



SK6M6LN
Set di bussole per quadri ■ 3/4"

- Contiene 6 bussole lunghe
- 24, 27, 30, 32, 33 e 36 mm



SK8M4LN
Set di bussole per quadri ■ 1"

- Contiene 4 bussole lunghe
- 27, 30, 32 e 33 mm

Bussole PowerSocket di tutte le dimensioni
PowerSocket con quadro ■ 1/2"

- Dimensioni disponibili: 17, 18, 19, 21, 22, 24, 26, e 27 mm
- Fino al 50% in più di coppia

115-LBK1
Kit lubrificante per Impactool con alloggiamento in composito

- Contiene grasso 115-4T e olio 10Z4



MINI LEVIGATRICE PNEUMATICA

530



CARATTERISTICHE

- Velocità libera: 15000 giri/min
- Orbita: 3 mm
- Watt: 149
- Peso: 0.68 kg
- Lunghezza: 106,7 mm
- Attacco aria: fil. ¼" NTP
- Consumo Aria: 170 l/min
- Rumorosità: 89,2 dBA
- Vibrazioni: 7,1 M/S²

STACCAVETRI PNEUMATICO

ESM-519



CARATTERISTICHE

- Consumo aria: 115 l/min
- Oscillazioni lama: 20.000/min
- Pressione d'esercizio max: 6,5 bar
- La forma lunga e affusolata consente di impugnare il coltello con entrambe le mani e di raggiungere angoli stretti
- Il perno oscillante della lama è dotato di un doppio cuscinetto molto resistente
- Silenziatore e accensione con sicurezza lo rendono tra i più sicuri e silenziati del mercato.
- Dimensioni: 480x310x140 mm

PISTOLA DRY JET

BD56360



Appositamente progettata per accelerare il tempo di asciugatura delle vernici a base d'acqua

CARATTERISTICHE

- Applicazione : Aria
- Corpo : Alluminio
- Pressione : 2 – 4 bar
- Rendimento : 1:15
- Peso : 560 g.
- Volume : 7,500 Lt/min.
- Livello rumore : <80 dBA
- Connessione : ¼ Gas Maschio

PISTOLA PNEUMATICA PER SIGILLANTE 310/400 ML

BD5202



Applicatore pneumatico per l'estrusione di siliconi e sigillanti in cartucce standard di plastica o alluminio, o sacchetti.

SISTEMA DI ESTRUSIONE	<ul style="list-style-type: none"> • MECCANICO (mediante pistone) per sacchetto • PNEUMATICO per cartuccia
Peso	1.393 g.
Pressione	4-8 bar
Lunghezza tubo	263 mm
Massima forza	160 Kgf (8 bar) - 1569 N
Connessione	1/4 maschio gas
Livello rumore	<80 dBA
Caratteristiche	<ul style="list-style-type: none"> • Riduttore di pressione integrato • Valvola di scarico rapido integrata (anti goccia)

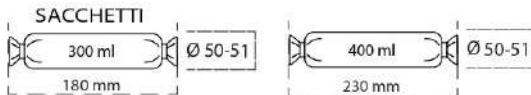
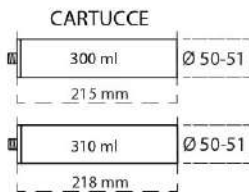

PISTOLA PNEUMATICA PER SIGILLANTE 600 ML

BD52040



Applicatore pneumatico per l'estrusione di siliconi e sigillanti in sacchetti standard.

SISTEMA DI ESTRUSIONE	MECCANICO (mediante pistone)
Peso	1.119 g.
Pressione	4-8 bar
Lunghezza tubo	400 mm
Massima forza	160 Kgf (8 bar) - 1569 N
Connessione	1/4 maschio gas
Livello rumore	<80 dBA
Caratteristiche	<ul style="list-style-type: none"> • Riduttore di pressione integrato • Valvola di scarico rapido integrata (anti goccia)

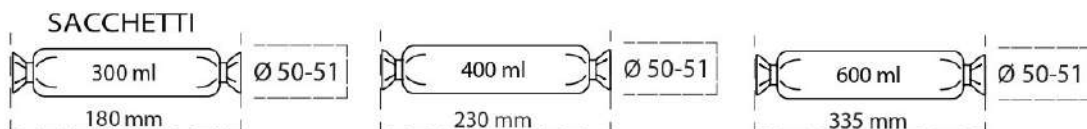

SMERIGLIATRICE PNEUMATICA PROLUNGATA

CP7412 CHICAGO PNEUMATIC



Frese facilmente sostituibili che consentono all'operatore di utilizzare una sola chiave grazie al nuovo sistema di bloccaggio del mandrino.

Buona presa sulla superficie che evita che l'utensile scivoli una volta nella mano dell'operatore grazie al materiale dell'impugnatura (TPR) e all'ergonomia.

Minore trasferimento di calore tra il motore e il manicotto grazie all'alloggiamento in composito

CARATTERISTICHE

- Pressione sonora: 80.4 dB(A)
- Potenza massima: 420 W
- Peso: 1.1 kg
- Lunghezza: 330 mm
- Consumo d'aria a velocità libera: 1.7 l/s
- Connessione: ¼" NPT
- Velocità libera: 22000 rpm
- Vibrazioni: 236 m/s²
- Massima pressione: 6.3 bar
- Consumo d'aria a carico: 1.4 l/s
- Diametro min. tubo (tubo 5 m): 10 mm
- Capacità massima della pinza: 1/4" (6.4mm)

LUCIDATRICE PNEUMATICA ANGOLARE

G2406 ATLAS COPCO



Lucidatrice pneumatica angolare per lucidatura G2406 PRO
Per una finitura ottimale delle superfici

L'altezza complessiva contenuta permette l'accesso negli spazi ristretti.

Ideale per la levigatura e la spianatura di superfici su legno, metallo e oggetti non ferrosi e su vetroresina.

È possibile usare G2406 con platorelli in lana d'agnello e diverse spugne per una finitura delle superfici ottimale.

Presenta uno scarico dell'aria regolabile e un'impugnatura dal design ergonomico.

CARATTERISTICHE

- Velocità: 2000 g/min
- Potenza: 350 Watt
- Platorello di supporto: 125 – 200 mm
- Filettatura albero mandrino: 3/8"-24 UNF
- Livello Vibrazioni: < 2.5 m/s²
- Livello Rumorosità: 78 dB(A)
- Lunghezza: 300 mm
- Peso: 1.4 kg
- Consumo aria: 10 l/s
- Attacco ingresso aria: 1/4" BSP
- Tubo aria consigliato: 10 mm (3/8")

PISTOLA DA VERNICIATURA

E33



E33 HTE 2

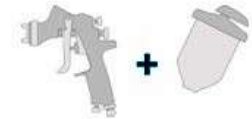

PISTOLA con TAZZA 0,6 L



E33 HTE 2 PISTOLA A GRAVITA' + TAZZA DA 600cc		
WOSPG80EM10C	E33 HTE 2	ø 1.0
WOSPG80EM13C	E33 HTE 2	ø 1.3
WOSPG80EM15C	E33 HTE 2	ø 1.5
WOSPG80EM18C	E33 HTE 2	ø 1.8
WOSPG80EM20C	E33 HTE 2	ø 2.0
WOSPG80EM25C	E33 HTE 2	ø 2.5
WOSPG80EM28C	E33 HTE 2	ø 2.8
WOSPG80EM30C	E33 HTE 2	ø 3.0
WOSPG80EM35C	E33 HTE 2	ø 3.5

Tecnologia Standard	Ridotto livello di rumorosità	Facile Manutenzione	Azione fluida del grilletto	Leggera e maneggevole

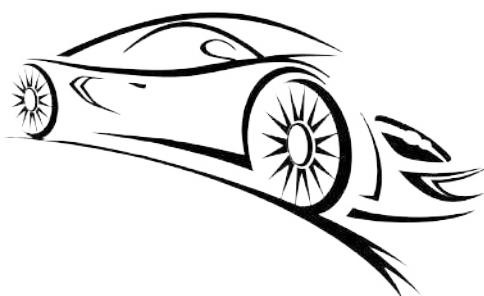

*Design ergonomico
Corpo leggero e ben bilanciato*

RICAMBI

PISTOLA DA VERNICIATURA E33

RIF.	CODICE	DESCRIZIONE
1	Vedi pag. sx	SET UGELLO ARIA
2+9	Vedi pag. sx	SET UGELLO MATERIALE + ASTINA
3	W2010140200	PORTAGETTO
5	93842601	SET REGOLAZIONE VENTAGLIO
6	W2010141000	DADO REGOLAZIONE ASTINA
7	W2010140900	GUIDA ASTINA
8	W2010140800	MOLLA ASTINA
10	W2010140600	GHIERA PREMISTOPPA
11	W2010120100	SET VALVOLA ARIA
11-1	W2010141700	MOLLA VALVOLA ARIA
11-2	W2010130600	VALVOLA ARIA
11-3	W2010130500	CORPO VALVOLA ARIA
12	W2COM4001	PERNO GRILLETTO
13	W2COM6051	GRILLETTO
14-1	93845531	REGOLAZIONE ARIA
14-2	93625370	TAPPO
15	W2013040100	BUSSOLA FILETTATA
16-1	W2COM5004	VITE
16-2	W2COM6050	TAPPO
17	W2COM5000	RACCORDO ARIA

RIF.	CODICE	DESCRIZIONE
C	W2KIT56	SET GUARNIZIONI (3 pz./1 pk.)
D	W2KIT33	KIT ANELLO DI SCORRIMENTO (10 pz./1 pk.)
18	W0012820100	PCG-6P-2B-AZ TAZZA A GRAVITÀ CENTRALE 600 ml
B	W2KIT07	SET TAPPO ANTIGOCCIA (5 pz./1 pk.)
E	W2KIT06	SET FILTRI VERNICE 50 MESH (297µ) (5 pz./1 pk.)
19	930171A0	CHIAVE UNIVERSALE

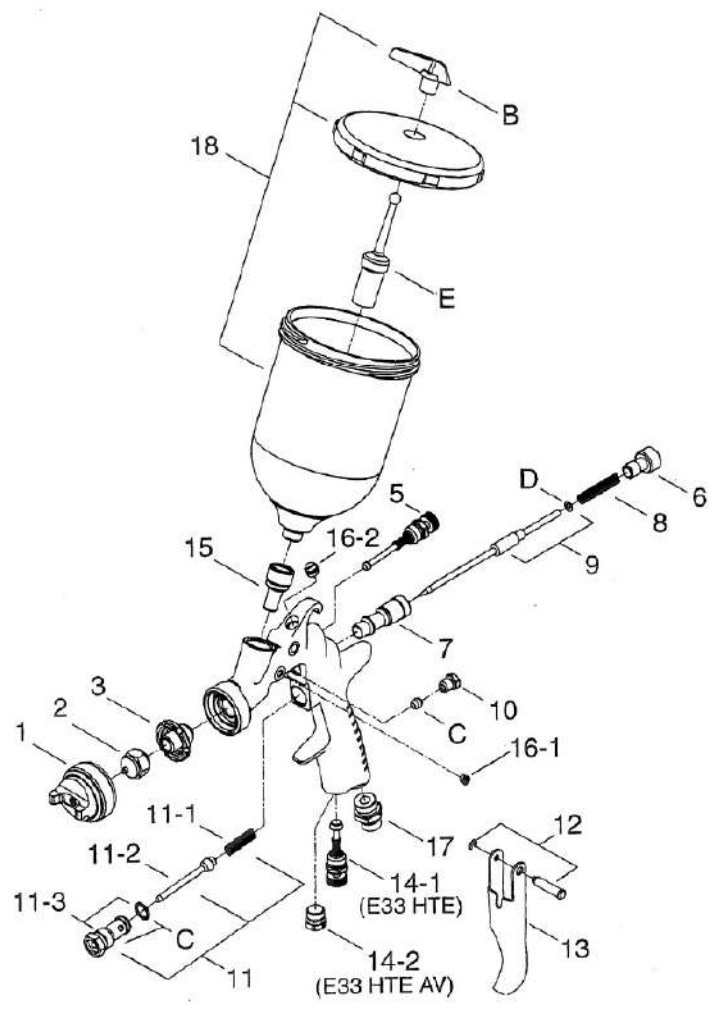

	∅ 1,0	∅ 1,3	∅ 1,5	∅ 1,8	∅ 2,0
SET UGELLO ARIA	W2CAP80AG15			W2CAP80AG18	
SET UGELLO MATERIALE + ASTINA	W2010133500	W2010133600	W2010133700	W2010133800	W2010133900
	∅ 2,5	∅ 2,8	∅ 3,0	∅ 3,5	
SET UGELLO ARIA	W2CAP80AG25	W2CAP80AG30		W2CAP80AG35	
SET UGELLO MATERIALE + ASTINA	W2010134000	W2010134300	W2010134100	W2010134200	

PRODOTTI PER LA FINITURA



23cm



20cm



SKIL



SKIL



SKIL



SKIL



SKIL

GAC00 (conf. 1000 pz)

Stecche in plastica dritte 23cm

MPP0250 (conf. 250 pz)

Stecche in plastica ondulate 20cm

NVZ00 (conf. 1000 pz)

Filtri conici nylon 190 micron

NVZ05 (conf. 1000 pz)

Filtri conici nylon 125 micron

BR101

Cavalletto da banco porta pistola singolo

EQU85

Cavalletto magnetico porta pistola doppio

RB15800

Pistola termica SKIL 2000 Watt *kit valigia + accessori*

RB15830

Pistola termica SKIL 2000 Watt *scatola di cartone*

RB15840

Pistola termica SKIL 2000 Watt *digitale LCD*
Kit valigia + accessori

RB15290

Cesoie a batteria SKIL (*Multi Cutter*)

RB397158

Testine da taglio (*Set 3 pz.*) per RB15290

KIT CONNESSIONE LEVIGATRICE PNEUMATICA



BD40 kit aspirazione

mt. 3

Ø 29

BD41 kit aspirazione

mt. 5

Ø 29

BD51 kit aspirazione

mt. 6

Ø 29

TA29 tubo

rotolo da
30 mt

Tube Ø 29



MB29



M29



MB30



44L



44LC

TAMPONI CON ASPIRAZIONE



BDTA70198

KIT

"Tamponcione" 70x198mm multisuperficie

- Piastre di ricambio: 2 convesse, 1 concava, 1 piana
- Foratura standard universale



BDTA70125

KIT

"Tamponcino" 70x125mm multisuperficie (dischi 150mm)

- Adattatori concavi e convessi
- Foratura standard universale



BDFLEX70400

Tampone flessibile 70x400mm

TAMPONI CON ASPIRAZIONE

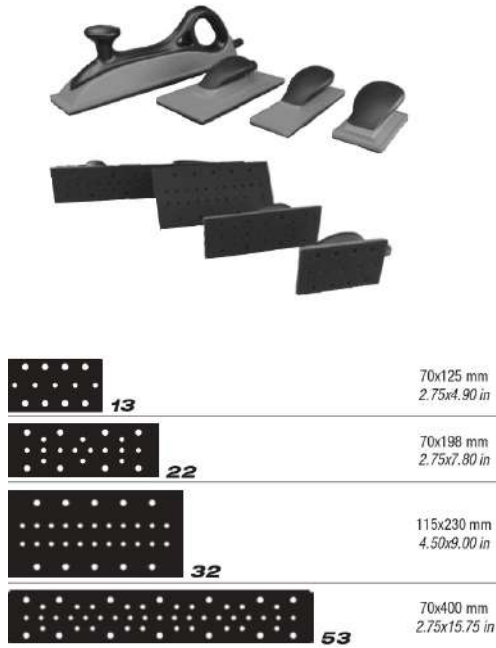

BD70125 70x125mm

BD70198 70x198mm

BD115230 115x230mm

BD70400 70x400mm

BD81153 81x153mm

PLATORELLI BD LEVIGATURA

D. 150 E 125MM



Sistema
Multipad

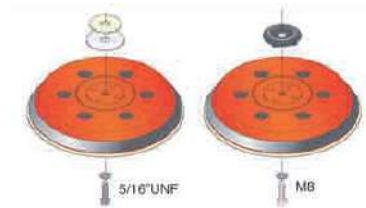

SW0112240F1

d.125mm, 9 fori 12000 rpm. 5/16" + M8, Multipad

SW0115215F1

WINNER d.150mm, 15 fori 12000 rpm. 5/16" + M8 Multipad

SW32FU250F1

FUSION d.150mm, 97 fori 12000 rpm. 5/16" + M8, Multipad

VPAD-6HL

INGERSOLL RAND d.150mm, 6 fori 12000 rpm. 5/16"

PLATORELLI BD

D. 50 E 75 MM



CA158100 Platorello Velcro d. 75mm per BD 530



S482000 Platorello Velcro d. 50mm per BD 530



03H-PAD-HL Platorello Velcro d. 75 mm Ingersoll Rand per 3128/3129XPA



03A-MEDPD Platorello rol-oc con mandrino da 1/4", d.75 mm

02A-MEDPD Platorello rol-oc con mandrino da 1/4", d.50 mm



010056 Platorello 3 fori, fissaggio adattatore 5/16", duro 76 mm

PLATORELLI BD PER LUCIDATURA

M14 E 5/8"

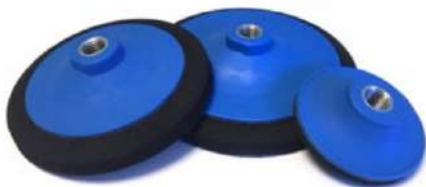

SPL11520114	D. 150 passo M14
SPL11520158	D. 150 passo 5/8"
SPL11820114	D. 178 passo M14
SPL11820158	D. 178 passo 5/8"
SPL12020114	D. 200 passo M14
SPL12020158	D. 200 passo 5/8"

INDICE



<u>AVVOLGITUBO CEJN / BD</u>	<u>3</u>
<u>TUBO ANTISTATICO PER CABINE DI VERNICIATURA, PAINT BOX</u>	<u>4</u>
<u>TUBO POLIURETANO E SPIRALI RACCORDATE</u>	<u>5</u>
<u>PISTOLE DA SOFFIAGGIO CEJN</u>	<u>6</u>
<u>ATTACCHI RAPIDI CEJN</u>	<u>7</u>

Per tutti gli altri prodotti Cejn si rimanda al catalogo pneumatica Cejn



<u>UTENSILI MILWAUKEE – SELEZIONE CARROZZERIA</u>	<u>8-9</u>
<u>PISTOLE PER SIGILLANTE M18 MILWAUKEE E ACCESSORI</u>	<u>10</u>
<u>AVVITATORI A MASSA BATTENTE M18 MILWAUKEE</u>	<u>11</u>
<u>BATTERIE M12 / M18 MILWAUKEE</u>	<u>12</u>

Per tutti gli altri prodotti Milwaukee si rimanda al catalogo completo Milwaukee Tool



<u>UTENSILI PNEUMATICI INGERSOLL-RAND – SELEZIONE AUTOMOTIVE</u>	<u>13-16</u>
--	--------------

Per tutti gli altri prodotti Ingersoll Rand si rimanda al catalogo Ingersoll-Rand Automotive



<u>UTENSILI PNEUMATICI BD</u>	<u>17-19</u>
<u>PISTOLA DA VERNICIATURA EMINENT</u>	<u>20</u>
<u>RICAMBI PER PISTOLA DA VERNICIATURA EMINENT</u>	<u>21</u>
<u>PRODOTTI PER LA FINITURA (STECCHIE, COLINI, ETC.)</u>	<u>22</u>
<u>KIT TUBO ASPIRAZIONE CON ACCESSORI E TAMPONI MULTI SUPERFICIE</u>	<u>23</u>
<u>TAMPONI MANUALI E PLATORELLI D. 150 MM.</u>	<u>24</u>
<u>PLATORELLI D. 50 / 75 MM. E PLATORELLI PER LUCIDATURA</u>	<u>25</u>

Download cataloghi:
www.bancaladistribuzione.com/download



Ingersoll Rand.



Via del Timavo 5/e – 40131 – Bologna

info@bancaladistribuzione.com

Tel. 051 523531 – 051 6492923